

PRODUKTDATABLAD

FL PFM 125 W 4000 K SYM 100 BK

FLOODLIGHT 125 W | Mångsidig strålkastare med ljusflöde upp till 15000 lm



Användningsområden

- Ersättning för strålkastaramaturer med halogenljuskällor
- Utomhusbruk (IP65)
- Industri
- Offentliga områden
- Byggarbetsplatser
- Byggnadsfasader

Produktfördelar

- Ljusstark och robust med lång livslängd
- Säker och mycket enhetlig belysning tack vare diffusor i härdat matt glas
- Inget uppljus (ULOR 0%) vid 0° tilt
- Energibesparingar på upp till 90 % jämfört med halogenstrålkastare
- 5 års garanti

Produktegenskaper

- Reflektorbaserad, symmetrisk ljusdistribution med 100° x 100° spridningsvinkel
- Integrerat drivdon, lämplig för 100 - 277 V_{AC}
- Överspänningsskydd: upp till 6 kV (L/N-PE), 4 kV (L-N)
- Monteringsbygel med 30° vinkel och brett rotationsområde
- Andningsmembran för att optimera luftutbytet utan att kompromissa med IP-skyddet
- Förinstallerad, 1 m flexibel kabel (H05RN-F), inlindade 3 x 1,0 mm² separata ledningar



TEKNISKA DATA

ELEKTRISKA DATA

Nominell watttal	125,00 W
Nominell märkspänning	100...277 V
Nätfrekvens	50...60 Hz
Märkström	630 mA
IP Inkopplingsström	60 A
Startström tid T_{h50}	1000 μ s
Max antal armaturer per säkring B16 A	4
Max antal armaturer per säkring C10 A	7
Max antal armaturer per säkring C16 A	11
Effektfaktor λ	> 0,90
Total övertonshalt	< 20 %
Skyddsklass	I
Typ av drift	Integrated LED driver

Fotometriska data

Ljusflöde	15000 lm
Ljusutbyte	120 lm/W
Färgtemperatur	4000 K
Ljusfärg (angiven)	Cool White
Färgåtergivningsindex Ra	≥ 80
SDCM Standardavvikelse färgmatchning	≤ 5 sdc
Ljusstyrka	-
Flimmerfri	Ja
Flimmervärde (Pst LM)	-
Stroboskopisk effekt (SVM)	-
Fotobiologisk säkerhetsgrupp enl EN62778	RG1
Fotobiologisk säkerhetsgrupp enl EN62471	RG1
Spridningsvinkel	100 ° x 100 °

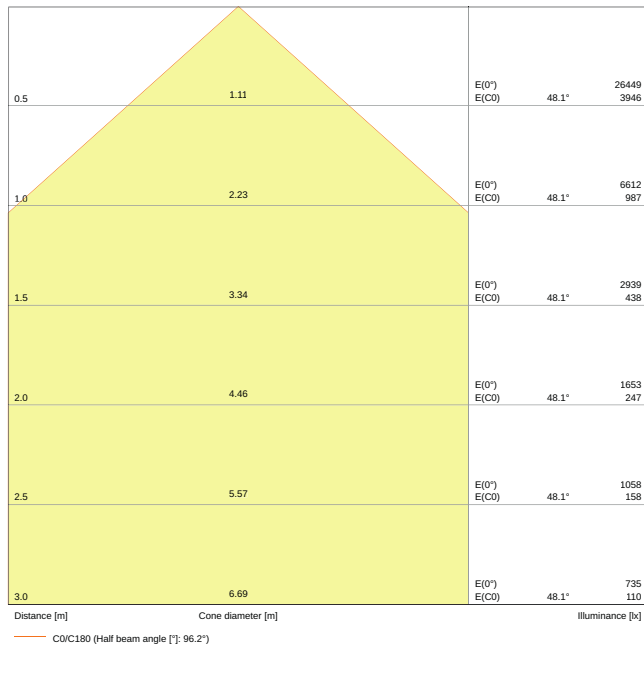

LDC typ cone

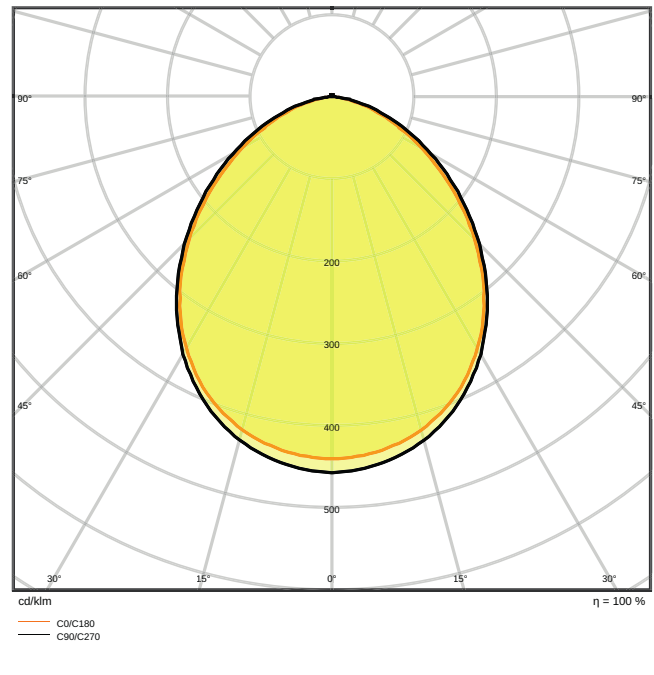

LDC typ polar

MÅTT & VIKT

Längd	381.00 mm
Bredd	290,00 mm
Höjd	59,00 mm
produktvikt	3800,00 g
Kabellängd	1000 mm

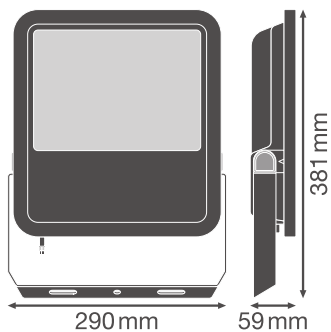

MATERIAL & FÄRGER

Produktfärg	Black
Färg på armaturhus	Black
Material i kroppen	Aluminum
Yttermaterial som släpper igenom ljus	Glas
Glödtrådstest enligt IEC 60695-2-12	650 °C
Kvicksilvermängd	0.0 mg

APPLIKATION & MONTERING

Omgivningstemperaturområde	-30...+50 °C
Förvaringstemperatur	-40...+70 °C
Anslutningstyp	Cable, 3-pole
Skyddstyp	IP65
Skyddsklass IK (Elektrisk chock) [PIM]	IK08
Dimmable	No
Monteringstyp	Surface
Lämplig användningsområde	Wall / Pole / Floor / Ceiling
Application environment	Outdoor
Justerbar	Ja
LED-modul, utbytbar	Not replaceable
With light source	Ja

Livslängd

Livslängd L70/B50 @ 25 °C	70000 h
Livslängd L80/B10 @ 25 °C	55000 h
Livslängd L90/B10 @ 25 °C	35000 h
Antal tändcykler	100000

DRIVDON

ECG - Output ripple current	< 35 %
-----------------------------	--------

CERTIFIKAT & STANDARDER

Standarder	CE / CB / ENEC / EAC / RoHS
Begränsad yttemperatur, D-märkt	Nej
Bollsäker	Nej

YTTERLIGARE PRODUKTDATA











Produkt anmärkning

Available from September 2020

Säkerhetsanvisningar

– Max. vindbelastningsyta 0,083 m²

NEDLADDNINGSBARA FILER

NEDLADDNINGSBARA FILER	
	User instruction FLOODLIGHT 65W - 200W
	Addon Technical Information LSI FL PFM SYM
	Addon Technical Information LSI FL PFM SYM
	Offerter Tender Text 4058075423701
	Declarations of conformity FLOODLIGHT PFM
	IES file (IES) FL PFM 125W4000K SYM 100 BK
	LDT file (Eulumdat) FL PFM 125W4000K SYM 100 BK
	R3D file (Relux 3D Model) FL PFM 125W
	M4D file (3D Model with rotation axis) FL PFM 125W
	UGR file (UGR table) FL PFM 125W4000K SYM 100 BK
	Packaging insert Legal insert

LOGISTIKDATA

Produktkod	Förpackningsenhet (Styck/Enhet)	Dimensioner (längd x bredd x höjd)	Bruttovikt	Volym
4058075423701	Transportförpackning 1	343 mm x 92 mm x 443 mm	4305.00 g	13.98 dm ³

Produktkoden gäller minsta tillåtna beställningskvantitet. En transportförpackning kan innehålla en eller flera produkter. Vid orderläggning, vänligen ange en eller flera transportförpackningar.

YTTERLIGARE KATALOGINFORMATION

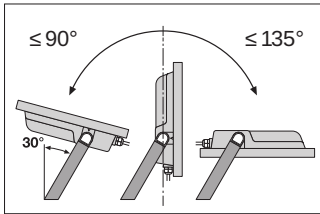

	A	B	C	☑	☑
65 W	150	108	8.5	2x MB	0,046 m ²
80 W	150	108	10.5	2x M10	0,061 m ²
125 W	170	118	10.5	2x M10	0,083 m ²
165 W	170	118	12.5	2x M12	0,102 m ²
200 W	170	118	12.5	2x M12	0,124 m ²

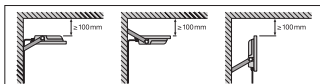
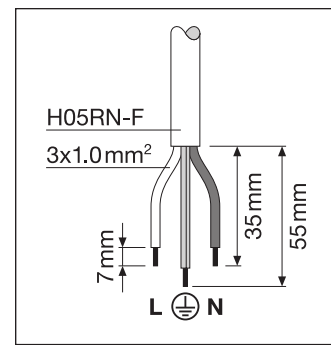

Referenser / Länkar

- Gå till www.ledvance.se/garanti för detaljerade garantivillkor

FRISKRIVNINGSKLAUSUL

Kan ändras utan föregående notifiering. Felaktigheter och försummelse undantagna. Se alltid till att använda den senaste utgåvan.